



Gemeinsam Werte schaffen.



**AUSBLICKE FÜRS LEBEN**  
FENSTER UND TÜREN FÜR GENERATIONEN

---

Überzeugende Qualität und Design



## INHALT

Darauf kommt es an	6
Kunststofffenster	8
Kunststoffaluminiumfenster	14
Hebeschiebetüren	18
Smart-Slide-Schiebetüren	20
Farbwelt Kunststoff- und Kunststoffaluminiumfenster	22
Neue Oberflächen: Woodec und Aludec	24
BACHL Beschlag	26
Einbruchschutz	28
Holz- und Holzaluminiumfenster	30
Holz- und Holzaluminiumhebeschiebetüren	32
Holzarten und Holzfarben	34
Fenster- und Türsysteme aus Aluminium	38
Rauch- und Brandschutzsysteme	40
Gläser	44
Sprossen	46
Sonnenschutz	48
Insektenschutz	52
Fensterbänke	54
Dauerlüftungssystem	56
Smart Home	58
Haustüren aus Kunststoff und Aluminium	62
Nebeneingangstüren aus Kunststoff und Aluminium	64
Farbwelt Haus- und Nebeneingangstüren	66



## KOMPETENZ SEIT ÜBER 30 JAHREN - DIREKT VOR IHRER HAUSTÜR

Seit Generationen ist die Firmengruppe BACHL mit ihrer niederbayerischen Heimat eng verbunden – hier entstehen innovative Entwicklungen, Lösungen, Systeme und Komponenten für die unterschiedlichsten Geschäftsfelder der Bauindustrie und der Kunststofftechnik.

Und weil BACHL seit jeher den Blick auf das „große Ganze“ rund ums Bauen hat, ist die Kompetenz im Bereich Fenster, Türen und Fassaden eine fast schon natürlich gewachsene: Wir wissen, wie sehr gerade auch kleine optische Akzente den Gesamtwert einer Immobilie steigern können.

Verlassen Sie sich einfach auf Ihr Gefühl – und auf Ihren kompetenten und erfahrenen Partner in Sachen Bauelemente!



A person is seen from the side, looking out a large window. The view outside is a bright, green, out-of-focus landscape. The person is wearing a light-colored, textured sweater. The window frame is dark, and the overall scene is bright and airy.

## AUSBLICKE UND EINBLICKE BACHL FENSTERWELT

- Kunststofffenster
- Kunststoff-/Aluminiumfenster
- Holzfenster
- Holz-/Aluminiumfenster
- Aluminiumfenster



# AUSBLICKE UND EINBLICKE

## DARAUF KOMMT ES AN

### ENERGIE UND UMWELT

Energie sparen und Umwelt schonen: Mit neuen Fenstern aktiv den Energieverbrauch und den CO<sub>2</sub> Ausstoß senken. Etwa 60% des CO<sub>2</sub> Ausstoßes weltweit werden von privaten Ein- und Mehrfamilienhäusern produziert. Dies kann durch modernisierte Häuser deutlich reduziert werden.

Der Energieverbrauch kann im Vergleich zu Altbauten um zwei Drittel reduziert und damit Heizkosten gespart werden.



#### Lärm reduzieren

Schallschutz ist wichtig, denn Lärm kann auf Dauer krank machen. Bei Fenstern hängt die Schalldämmung von der Verglasung, der Dichtheit und der Stärke des Rahmenmaterials ab. Mit neuen BACHL Fenstern kann man den Lärm einfach draußen lassen.



#### Werte schützen

Etwa 8 Sekunden benötigt ein Einbrecher um ein ungesichertes Standardfenster oder eine Terrassentür zu öffnen. Zusätzliche robuste Schließteile und ein stabiler Rahmen sind eingebaute Barrieren. Sicher sein mit BACHL Fenstern: Auf Wunsch stellen wir bereits werkseitig Fenster mit erhöhter Einbruchhemmung aus.

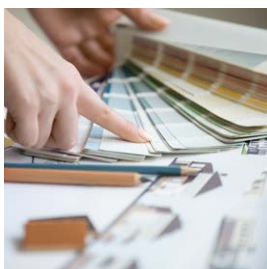

#### Optik und Qualität

Schönheit ist wichtig und für jeden Menschen sehr individuell. Damit für jeden Typ das Richtige dabei ist, hält BACHL eine Vielfalt an Profilen, Farben, Formen und Ausstattungen bereit. Zu all den optischen Kriterien steht bei unseren Produkten die Qualität und Wertigkeit im Vordergrund. Wir wollen nicht nur Schönheit sondern Werte für Generationen schaffen.



### **Richtiges Lüften**

Eine regelmäßige Raumlüftung ist wichtig. Wenn keine kontrollierte Wohnraumbelüftung im Gebäude installiert wurde, ist ein regelmäßiges Stoßlüften zwingend erforderlich. Einmal täglich sollte für zehn Minuten das Fenster ganz geöffnet werden.



### **Barrierefreie Türen**

BACHL Türen werden individuell auf den Kunden abgestimmt. Menschen mit Handicap sollten soweit wie möglich ein eigenständiges Leben führen können. Unsere Bodenschwellen können barrierefrei konzipiert werden.



### **Ressourcen schonen**

Nachhaltigkeit trägt wesentlich zum Umweltschutz bei. BACHL hat sich dieser Philosophie verschrieben, sodass wertvolle Rohstoffe nicht verloren gehen. BACHL ist sowohl nach ISO 9001 (Qualitätsmanagement), als auch nach ISO 50001 (Energiemanagement) zertifiziert.



# KUNSTSTOFFFENSTER

## KB70-MD

### UNSER SCHLANKES MITTELDICHTUNGSSYSTEM

Unser Kunststofffenster **KB70-MD** entspricht dank seiner eleganten, flächenversetzten Optik allen Anforderungen an die moderne Architektur – sowohl für den Neubau als auch für die energetische Sanierung. Durch drei umlaufende Dichtungen und dem Einsatz modernster Isoliergläser sind mit diesem System **U-Werte bis zu 0,87 W/m<sup>2</sup>K** erreichbar.

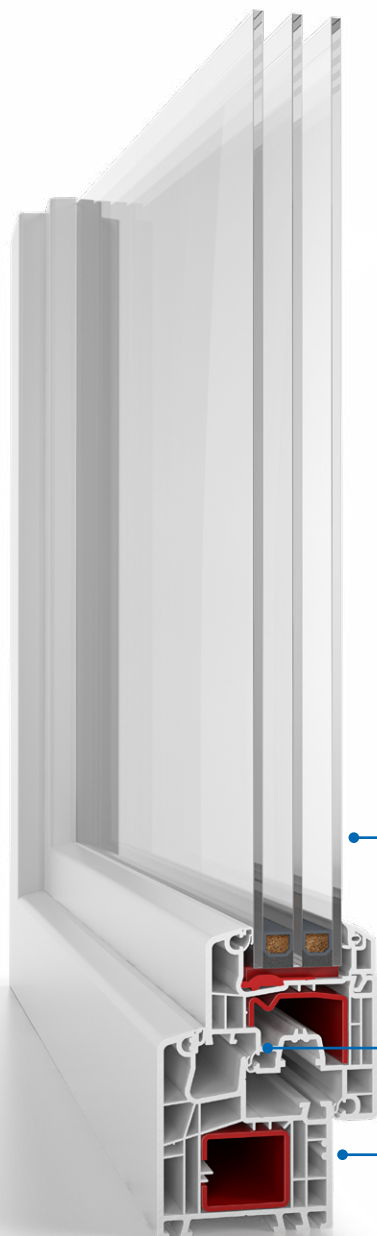

### **KB70-MD**

BAUTIEFE 70 MM

3-Scheiben-Verglasung

Mitteldichtung

Bautiefe 70 mm





## Die wichtigsten Merkmale

- 5-Kammer-System
- Bautiefe 70 mm
- Beschlag Siegenia mit BACHL Basissicherheit, umlaufend Sicherheitsrollzapfen inkl. zwei Sicherheitsschließteile, Oberfläche silberfarbig
- Einbruchhemmung durch zusätzlichen, stabilen Mittelsteg
- Standardgriffolive weiß oder silber
- Mitteldichtungssystem mit drei umlaufenden Dichtungen
- Kontrollierte Entwässerung und Belüftung
- Verglasungsstärke bis 42 mm möglich
- RC1 und RC2 möglich

## Wertetabelle

$U_f$ Rahmen	$U_g$ Verglasung	$U_w$ Fenster		
auf Basis der zugrundeliegenden Profilkombination und Ausstattung (Materialien)	nach DIN EN 673	Isolierglas Randverbund DIN EN ISO 10077-1 (W/m <sup>2</sup> K)		
		Edelstahl	Chromatech	Swisspacer
1,2	1,1	1,3	1,2	1,2
	1,0	1,2	1,2	1,1
	0,7	0,98	0,96	0,94
	0,6	0,91	0,89	0,87

Tabelle für Verglasung und Querschnitte siehe Preisliste

# KUNSTSTOFFFENSTER

## KB85-MD

### FÜR DAS „MEHR“ AN BAUTIEFE

Durch das 85 mm starke Profil sind bei unserem Fenster **KB85-MD** Verglasungsstärken bis zu 52 mm möglich, womit **U-Werte bis 0,75 W/m<sup>2</sup>K** erreicht werden können. So können Sie optimal Heizkosten sparen.

Die Gläser verfügen zudem über gute Schalldämmeigenschaften und sorgen für hohe Einbruchhemmung. Das Fenstersystem kann je nach Wunsch und individuellem Anspruch angepasst werden.



### KB85-MD

BAUTIEFE 85 MM

3-Scheiben-Verglasung

Mitteldichtung

Bautiefe 85 mm



## Die wichtigsten Merkmale

- 6-Kammer-System
- Bautiefe 85 mm
- Beschlag Siegenia mit BACHL Basissicherheit, umlaufend Sicherheitsrollzapfen inkl. zwei Sicherheitsschließteile, Oberfläche silberfarbig
- Einbruchhemmung durch zusätzlichen, stabilen Mittelsteg
- Standardgriffolive weiß oder silber
- Mitteldichtungssystem mit drei umlaufenden Dichtungen
- Kontrollierte Entwässerung und Belüftung
- Verglasungsstärke bis 52 mm möglich
- RC1 und RC2 möglich
- Anforderungen an Passiv-Haus-Standards können erreicht werden

## Wertetabelle

$U_f$ Rahmen	$U_g$ Verglasung	$U_w$ Fenster		
auf Basis der zugrundeliegenden Profilkombination und Ausstattung (Materialien)	nach DIN EN 673	Isolierglas Randverbund DIN EN ISO 10077-1 (W/m <sup>2</sup> K)		
		Edelstahl	Chromatech	Swisspacer
1,2	1,1	1,2	1,2	1,1
	1,0	1,1	1,1	1,1
	0,7	0,92	0,90	0,88
	0,6	0,85	0,83	0,81
	0,5	0,79	0,76	0,75

Tabelle für Verglasung und Querschnitte siehe Preisliste

# KUNSTSTOFFFENSTER

## KB85-MD ENERGETO®

### DIE NEUE DIMENSION IN DER FENSTERTECHNIK

Entscheiden Sie sich für das **KB85-MD energeto®** Fenster und verzichten Sie auf metallische Wärmebrücken in der Rahmen-Flügel-Konstruktion. Durch den Einsatz speziell entwickelter, glasfaserverstärkter PBT-Streifen im Fensterrahmen und -flügel ist die Stabilität auch ohne Stahleinlagen\* gewährleistet. Durch die konsequente Umsetzung dieser Werkstoffe können **U-Werte bis 0,72 W/m²K** realisiert werden.



### KB85-MD ENERGETO®

BAUTIEFE 85 MM

3-Scheiben-Verglasung

Mitteldichtung

Bautiefe 85 mm

\* ab gewissen Elementgrößen ist eine Stahlverstärkung nötig



## Die wichtigsten Merkmale

- 6-Kammer-System
- Bautiefe 85 mm
- Beschlag Siegenia mit BACHL Basissicherheit, umlaufend Sicherheitsrollzapfen inklusive zwei Sicherheitsschließteile, Oberfläche silberfarbig
- Einbruchhemmung durch zusätzlichen, stabilen Mittelsteg
- Standardgriffolive weiß oder silber
- Kontrollierte Entwässerung und Belüftung
- Mitteldichtungssystem mit drei umlaufenden Dichtungen
- Zusätzliche Sicherheit durch Verklebung der Glasscheibe
- Schallschutz bis Klasse 5
- Verglasungsstärke bis 52 mm möglich
- RC1 und RC2 möglich
- Anforderungen an Passiv-Haus-Standards können erreicht werden

## Wertetabelle

$U_f$ Rahmen	$U_g$ Verglasung	$U_w$ Fenster		
auf Basis der zugrundeliegenden Profilkombination und Ausstattung (Materialien)	nach DIN EN 673	Isolierglas Randverbund DIN EN ISO 10077-1 (W/m <sup>2</sup> K)		
		Edelstahl	Chromatech	Swisspacer
0,94	1,1	1,2	1,1	1,1
	1,0	1,1	1,1	1,1
	0,7	0,90	0,87	0,85
	0,6	0,83	0,80	0,78
	0,5	0,76	0,73	0,72

Tabelle für Verglasung und Querschnitte siehe Preisliste

# KUNSTSTOFF-/ALUMINIUMFENSTER

## KB85-MD ALU

### INDIVIDUALITÄT UND DESIGN FÜR IHR ZUHAUSE

Das System **KB85-MD Alu** von BACHL wird durch die Verwendung einer hochwertig beschichteten Vorsatzschale aus Aluminium zusätzlich aufgewertet. Diese bietet hervorragenden Schutz vor Witterungseinflüssen. Durch die große Farbvielfalt ergeben sich für den Kunden unzählige Freiräume zur gestalterischen Umsetzung seines Traumhauses.

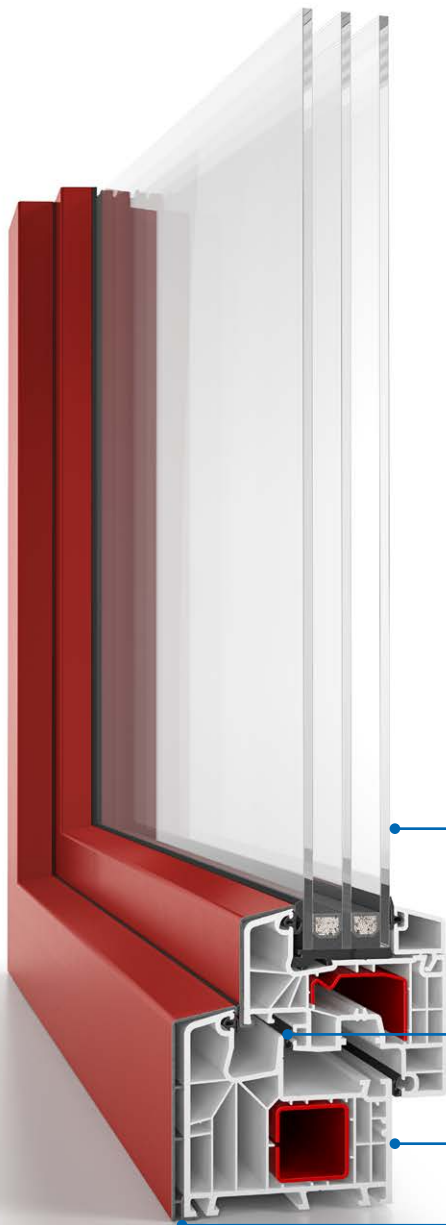

### **KB85-MD ALU**

BAUTIEFE 85 MM

3-Scheiben-Verglasung

Mitteldichtung

Bautiefe 85 mm

Aluminiumschale



## Die wichtigsten Merkmale

- 6-Kammer-System
- Bautiefe 85 mm
- Beschlag Siegenia mit BACHL Basissicherheit, umlaufend Sicherheitsrollzapfen inkl. zwei Sicherheitsschließteile, Oberfläche silberfarbig
- Erhöhte Stabilität und Wetterfestigkeit durch hochwertige, robuste Aluminiumschale
- Standardgriffolive weiß oder silber
- Mitteldichtungssystem mit drei umlaufenden Dichtungen
- Kontrollierte Entwässerung und Belüftung
- Verglasungsstärke bis 52 mm möglich
- Individualität durch große Farbvielfalt

## Wertetabelle

$U_f$ Rahmen	$U_g$ Verglasung	$U_w$ Fenster		
auf Basis der zugrundeliegenden Profilkombination und Ausstattung (Materialien)	nach DIN EN 673	Isolierglas Randverbund DIN EN ISO 10077-1 (W/m <sup>2</sup> K)		
		Edelstahl	Chromatech	Swisspacer
1,0	1,1	1,2	1,1	1,1
	1,0	1,1	1,1	1,1
	0,7	0,92	0,90	0,88
	0,6	0,85	0,83	0,81
	0,5	0,79	0,76	0,75

Tabelle für Verglasung und Querschnitte siehe Preisliste

## KUNSTSTOFF-/ALUMINIUMFENSTER KB85-MD ALU ENERGETO®

MACHEN SIE IHRE FENSTER  
ZUM HINGUCKER

Das energeto®-System aus der KB85 Serie wird durch die Verwendung einer hochwertig beschichteten Aluminiumschale optisch sowie funktional stark aufgewertet. Die Aluminiumschale bietet nicht nur Schutz vor Witterungseinflüssen, sie macht Ihre Fenster auch visuell zu einem echten Highlight.

Mit **U-Werten bis 0,72 W/m²K** punkten Sie zudem in Sachen Wärmedämmung.

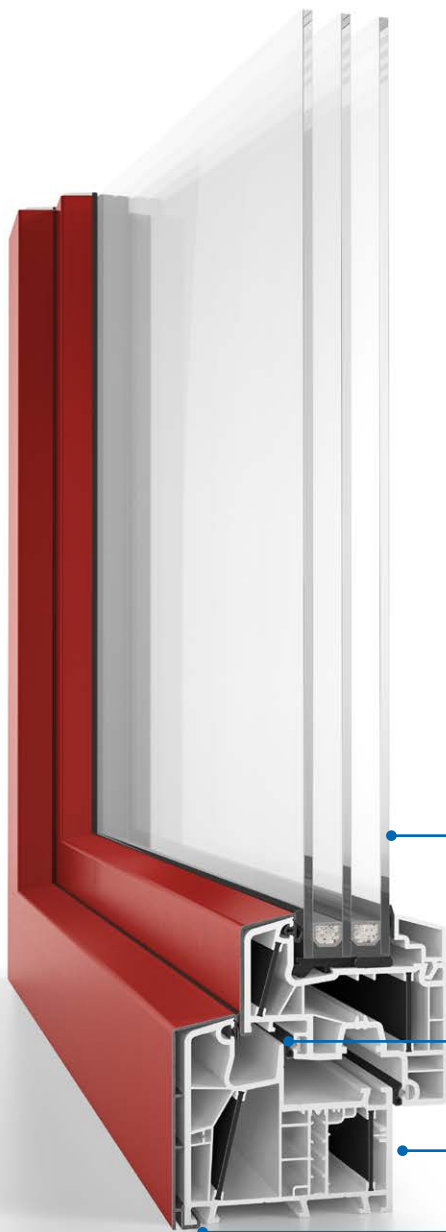

### KB85-MD ALU ENERGETO®

BAUTIEFE 85 MM

3-Scheiben-Verglasung

Mitteldichtung

Bautiefe 85 mm

Aluminiumschale



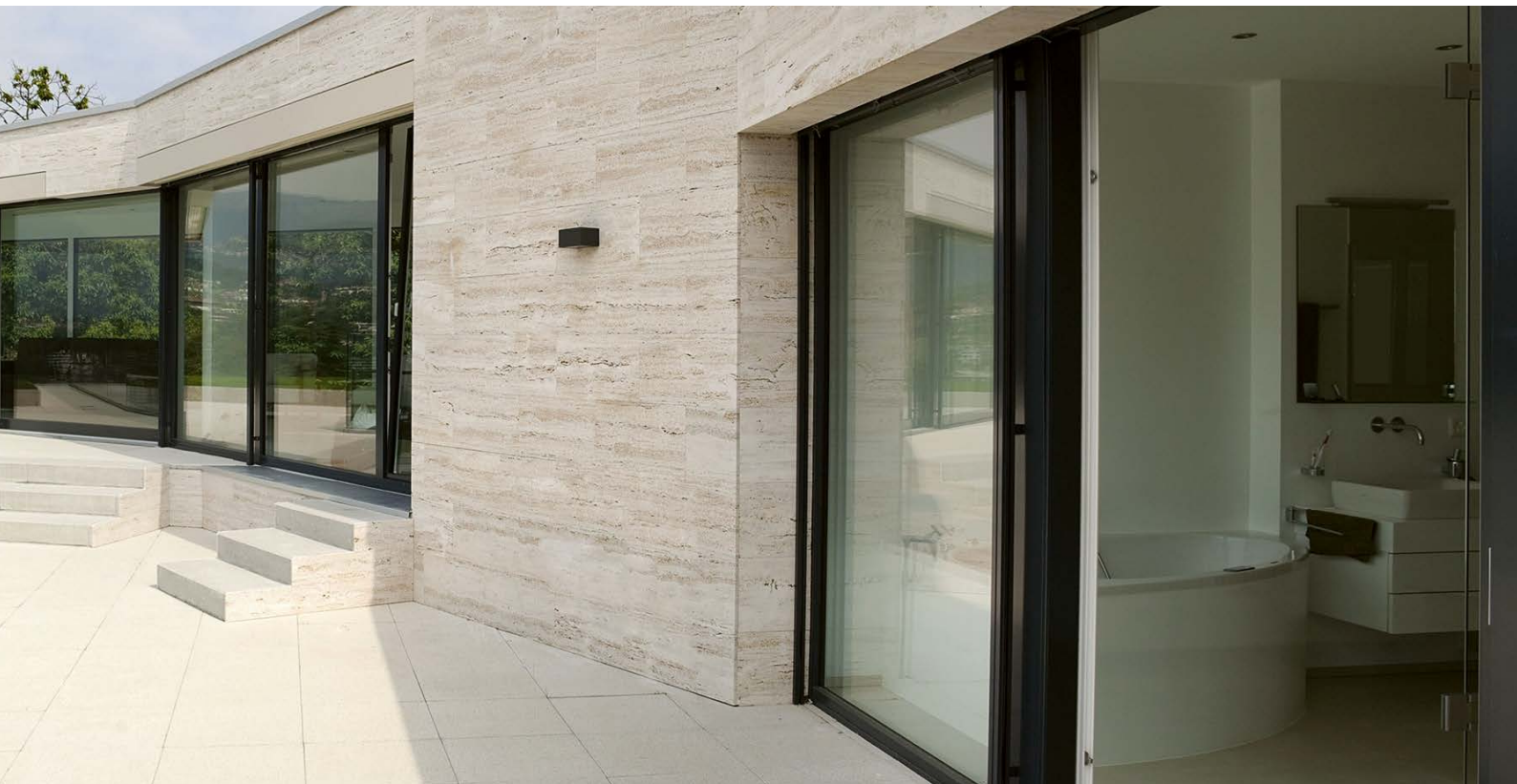

## Die wichtigsten Merkmale

- 6-Kammer-System
- Bautiefe 85 mm
- Beschlag Siegenia mit BACHL Basissicherheit, umlaufend Sicherheitsrollzapfen inkl. zwei Sicherheitsschließteile, Oberfläche silberfarbig
- Einbruchhemmung durch zusätzlichen, stabilen Mittelsteg
- Mitteldichtungssystem mit drei umlaufenden Dichtungen
- Standardgriffolive weiß oder silber
- Kontrollierte Entwässerung und Belüftung
- Zusätzliche Sicherheit durch Verklebung der Glasscheibe
- Verglasungsstärke bis 52 mm möglich
- RC1 und RC2 möglich
- Anforderungen an Passiv-Haus-Standards können erreicht werden
- Individualität durch große Farbvielfalt

## Wertetabelle

$U_f$ Rahmen	$U_g$ Verglasung	$U_w$ Fenster		
auf Basis der zugrundeliegenden Profilkombination und Ausstattung (Materialien)	nach DIN EN 673	Isolierglas Randverbund DIN EN ISO 10077-1 (W/m <sup>2</sup> K)		
		Edelstahl	Chromatech	Swisspacer
0,94	1,1	1,2	1,1	1,1
	1,0	1,1	1,1	1,1
	0,7	0,89	0,87	0,85
	0,6	0,82	0,80	0,78
	0,5	0,76	0,73	0,72

Tabelle für Verglasung und Querschnitte siehe Preisliste

# KUNSTSTOFFFENSTER HEBESCHIEBETÜREN

## DIE ELEGANTE VERBINDUNG ZWISCHEN INNEN UND AUSSEN

Lassen Sie die Sonne in Ihr Haus! Lichtdurchflutete Räume und schöne Ausblicke in die Natur schaffen die Hebeschiebetüren von BACHL. Sie sind speziell für die Durchgänge zu Terrassen, Balkonen und Gärten konzipiert.

Wahlweise erhalten Sie diese Elemente auch mit einer robusten Aluminiumschale im Außenbereich.

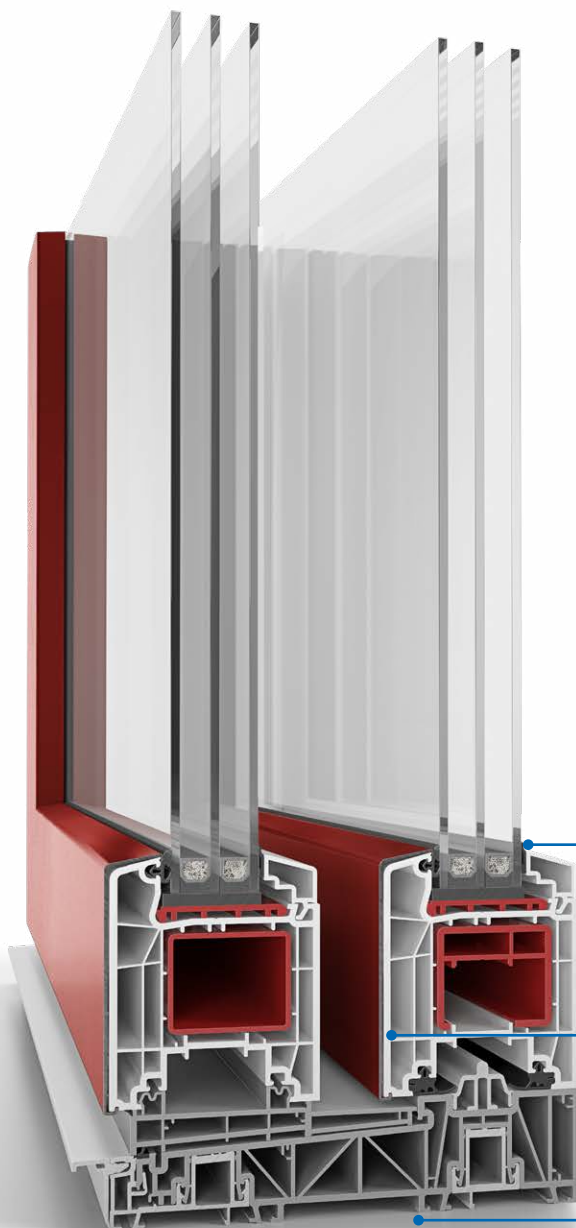

## HEBESCHIEBE- TÜREN

BAUTIEFE 85 MM

- 3-Scheiben-Verglasung
- Bautiefe 85 mm
- Aluminiumschale
- Thermisch getrennte Aluminiumbodenschwelle



## Die wichtigsten Merkmale

- Hebeschiebetür-System Bautiefe 85 mm, Zargenbreite 197 mm
- Wärmeschutzverglasung von Ug 1,1 bis 0,5 W/m<sup>2</sup>K
- Verglasungsstärke bis 52 mm möglich
- Einfache und komfortable Bedienung
- Platzsparend, kein störender Fensterflügel
- Mechanik liegt verdeckt im Profilsystem
- 2- oder 4-teilige Systeme zur Auswahl
- Barrierefreie Bodenschwelle (s. Abbildung)
- Auf Wunsch mit wetterfester Aluminiumschale



*Barrierefreie Bodenschwelle*



*Wahlweise mit oder ohne Aluminiumschale*

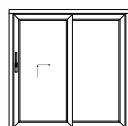

*Schema A: 2-teilig*

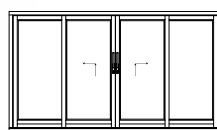

*Schema C: 4-teilig*

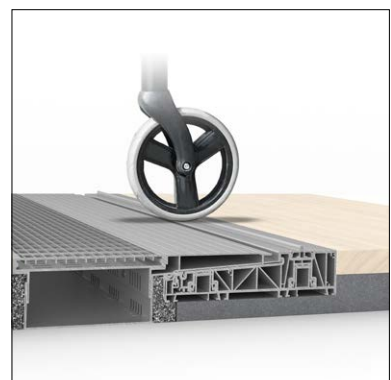

*Keine Stolperfallen*

## KUNSTSTOFFFENSTER SMART-SLIDE-SCHIEBETÜREN

### MEHR KOMFORT DURCH LEICHTE BEDIENUNG

Die neue **Smart-Slide-Schiebetür** überzeugt durch Top-Werte bei Wärmedämmung, Statik und Dichtheit sowie durch ihre leichte Bedienbarkeit.

Durch den komfortablen Schließmechanismus lassen sich die Elemente einfach und ohne großen Kraftaufwand öffnen und schließen. Eine falsche Handhabung ist quasi ausgeschlossen.



### SMART-SLIDE- SCHIEBETÜREN

BAUTIEFE 70 MM



## Die wichtigsten Merkmale

- Schiebetür-System Bautiefe 70 mm, Zargenbreite 140 mm
- Wärmeschutzverglasung bis Ug 1,3 W/m<sup>2</sup>K
- Glas- und Füllungsstärke bis 41 mm (2- und 3-fach Glas möglich)
- Unsichtbare Beschlagstechnik
- Komfortabler Schließmechanismus: einfaches Schieben und intuitives Schließen
- 2- oder 4-teilige Systeme zur Auswahl
- Hohe Dichtigkeit und Wärmedämmung
- Große Fensterflächen und modernes Design



*Einfaches Schieben*



*Schema A: 2-teilig*

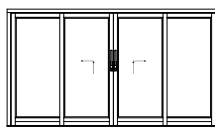

*Schema C: 4-teilig*



*Intuitives Schließen*

# FARBWELT

## KUNSTSTOFFELEMENTE

Unsere Farbfolien sind mit einer innovativen Technologie ausgestattet, die sowohl optisch, als auch technisch neue Maßstäbe setzt. Diese Technologie garantiert deutlich bessere Gebrauchseigenschaften sowie eine längere Lebensdauer. Damit werden Funktion und Design optimal miteinander verbunden.

### Farben für Folierungen auf Kunststoff



# FARBWELT

## ALUMINIUMSCHALEN

Bei der Gestaltung von Elementen mit Aluminiumschalen stehen Ihnen bei BACHL zahlreiche Farben zur Auswahl. Die wetterresistente Beschichtung trotzt dabei den äußeren Wettereinflüssen und lässt Sie lange Freude an Ihren Fensterelementen haben.

### Vorzugsfarben auf Aluminiumschale



### Feinstrukturfarben auf Aluminiumschale



### Naturfarben auf Aluminiumschale

Holzstrukturfarben sind ebenfalls erhältlich. Gerne beraten wir Sie über dieses Farbspektrum.

## FARBWELT ALUDEC | WOODEC

### EINE NEUE GENERATION VON OBERFLÄCHEN

Exklusiver Look und einzigartige Haptik, gepaart mit allen Vorteilen von Kunststoff: Das bieten die neuen Oberflächen **Aludec** und **Woodec**.

Sprechen Sie uns gerne an und informieren Sie sich über die neuen Folierungen – für mehr Farbvielfalt in Ihrem Zuhause.



#### **Aludec** inspired by style

Vollkommener Alu-Look mit angenehmer Haptik: **Aludec** bietet den hochwertigen Look einer Aluminiumschale gepaart mit einer einfachen Verarbeitung und einer angenehmen Haptik.

Nie war es einfacher und ressourcenschonender ein Kunststoffelement in Aluminium-Optik zu fertigen!

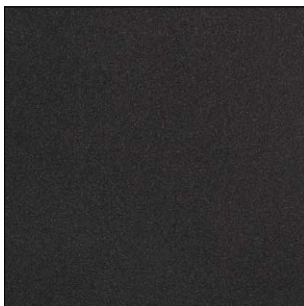

*Anthrazitgrau*

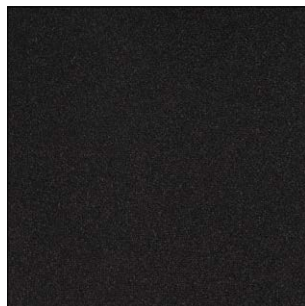

*Jet Black*



*DB703*

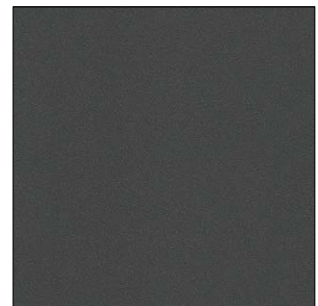

*Basaltgrau*

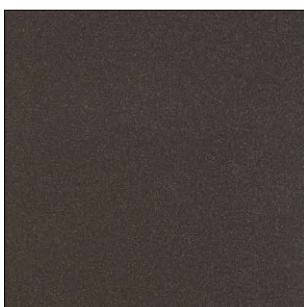

*Umbragrau*

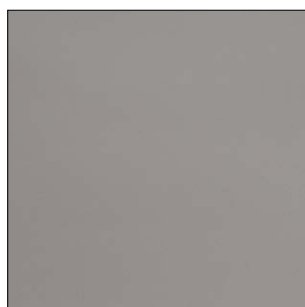

*Fenstergrau*

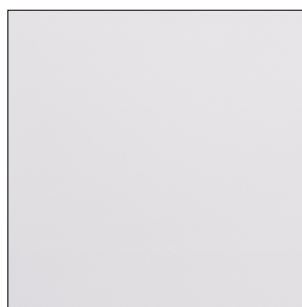

*Verkehrsweiß*





## Woodec inspired by nature

Diese Oberflächen orientieren sich nicht nur optisch an natürlichen Materialien. **Woodec** fühlt sich auch besonders echt an und ist von echtem Holz kaum zu unterscheiden.

Eine tiefe Prägung verleiht **Woodec** die naturgetreue Haptik und lässt sich dennoch gut reinigen.



*Turner Oak Malt*

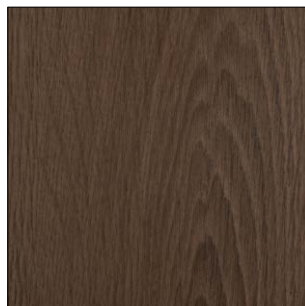

*Turner Oak Toffee*



*Sheffield Oak Concrete*



*Sheffield Oak Alpine*

## Vorteile der neuen Oberflächen

- Kratzfeste Oberflächen mit sandmatter Haptik von pulverbeschichteten Aluminium
- Beständig gegen scheuernde Reiniger oder sonstige Chemikalien
- Reinigungsfreundlich: Wasser und milder Reiniger sind ausreichend
- Cool Colors: Dunkle Farben erzeugen keine Wärmeaufnahme, Formbeständigkeit auch unter Sonneneinstrahlung
- Reparatur von Schäden bzw. Kratzern an der Oberfläche lassen sich nachträglich leicht ausbessern

## KUNSTSTOFFFENSTER BESCHLAG

FÜR EIN HOHES MASS AN  
SICHERHEIT UND KOMFORT

BACHL Fenster und Türen sind qualitativ hochwertig und individuell auf Kundenbedürfnisse abgestimmt. Eine besondere Aufwertung für jedes Fenster sind die **verdeckten Eck- und Scherenlager**. Bei diesem System sind alle Bauteile im Fensterrahmen und -flügel integriert, sodass diese von außen nicht zu sehen sind.



*Völlig verdeckter Beschlag*



*Sichtbarer Beschlag*

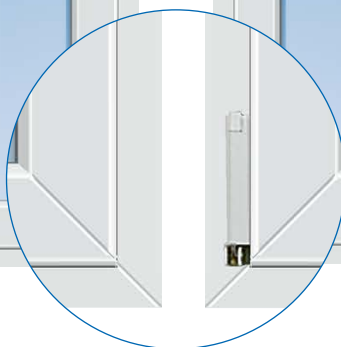



### Die wichtigsten Merkmale

- Völlig verdeckt liegender Beschlag
- Flügelgewicht bis 150 kg geprüft
- Öffnungsbegrenzer 100 Grad mit integriertem Endanschlag
- Bis Widerstandsklasse 2 (RC2)
- RAL geprüfetes Beschlagssystem
- Keine Dichtungsunterbrechung
- Kunststoffabdeckungen für Ecklager entfallen



*Verdeckt liegender Fensterbeschlag*

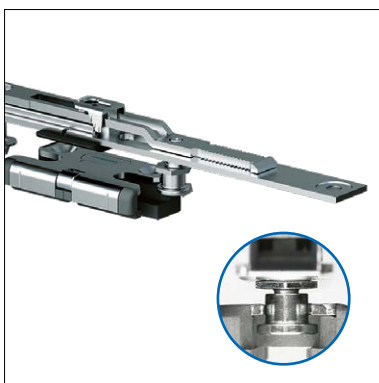

*Sicherheitsverriegelungsstelle*



*Sicherheitsschließteil*



*Pilzzapfen selbstjustierend*

## SICHER ZUHAUSE EINBRUCHSCHUTZ

### DAMIT SIE SICH IN IHREM HAUS SICHER FÜHLEN

In jedem Haus gibt es Schwachstellen, die es Einbrechern besonders leicht machen, sich Zugang zu verschaffen.

Damit Sie sich in Ihrem Haus auch sicher und geborgen fühlen, werden BACHL Fenster standardmäßig mit zwei Sicherheitsschließstücken ausgestattet. Auf Wunsch können weitere Sicherheitsschließstücke ergänzt werden, was die Sicherheit zusätzlich erhöht!



#### Grundausrüstung

- Zwei Sicherheitsschließteile
- Beschläge mit Pilzspfen
- Fester Mitteldichtungssteg zum Schutz vor Hebelwerkzeugen
- Angeschweißte Sicherheitsschließteile am Stulpbeschlag

#### Optional für noch mehr Sicherheit

- Zusätzliche Sicherheitsschließteile im Rahmen (s. Abbildung rechts)
- Durchbruchhemmendes Isolierglas
- Abschließbarer Sicherheitsgriff
- Fenstergetriebe mit Anbohrschutz
- RC1 oder RC2
- Multifunktionsgriff mit Alarmfunktion
- Reedkontakt für Verschlussüberwachung (smarthomefähig) und Heizungssteuerung



*Grundausrüstung mit zwei Sicherheitsschließteilen*



Optional **RC1** Sicherheit mit 4 Sicherheitsschließteilen



Optional **RC2** Sicherheit mit 8 Sicherheitsschließteilen

# HOLZFENSTER UND HOLZ/ALUMINIUMFENSTER

## HOLZ - VON NATUR AUS WERTVOLL UND ROBUST

Die hochwertigen Holzfenster und Holz-/Aluminiumfenster sind High-End-Produkte, die auf eine lange Tradition zurückblicken. Ob in Neu- und Altbauten, sie sorgen immer und überall für eine naturbelassene Wohlfühloptik.

In Kombination mit einer robusten Aluminiumschale im Außenbereich schaffen Sie die ideale Kombination der beiden Werkstoffe.



*Holzfenster H87*

## HOLZ- UND HOLZ/ALUFENSTER

BAYERWALD®

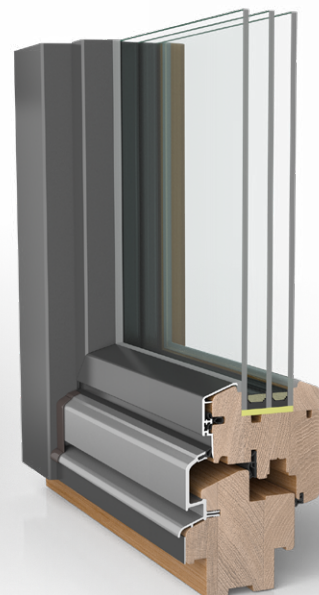

*Holzfenster mit wetterfester Schale  
HW87*



### Die wichtigsten Merkmale

- Bautiefen von 80 mm bis 109 mm
- U-Werte möglich bis 0,71 W/m<sup>2</sup>K
- Drei Dichtungen umlaufend
- Standardmäßig mit 3-fach Verglasung
- Verglasungstärke bis 44 mm möglich
- Beschlagsausstattung SAFE inklusive verdeckt liegendem Tresorband<sup>®</sup>, RC1N Sicherheitsausstattung, optional RC1N, RC2N, RC2
- Robuste Aluminiumschale im Außenbereich
- Große Material- und Farbvielfalt zur Auswahl



*Holzaluminiumfenster HA87*



*Holzaluminiumfenster HA87MV  
flächenversetzte Optik*



*Holzaluminiumfenster HA97MB  
flächenbündige Optik*

## HOLZFENSTER HEBESCHIEBETÜREN

### ENTDECKEN SIE NEUE PERSPEKTIVEN

Die perfekte Verbindung von Innen und Außen kann mit Hebeschiebetüren problemlos geschaffen werden. Ihre großen Öffnungen sorgen für einen barrierefreien Übergang. Durch den leichten und leisen Lauf der Schiebeelemente ermöglichen Hebeschiebetüren einen einfachen Zugang nach außen.

Die natürliche Oberfläche sorgt zudem für ein angenehmes Raumklima. Für die Beständigkeit im Außenbereich kann auf Wunsch eine Aluminiumschale angebracht werden.



*Hebeschiebetür Holz*

### HEBESCHIEBE- TÜREN HOLZ

BAYERWALD®



*Hebeschiebetür Holz mit Aluminiumschale*



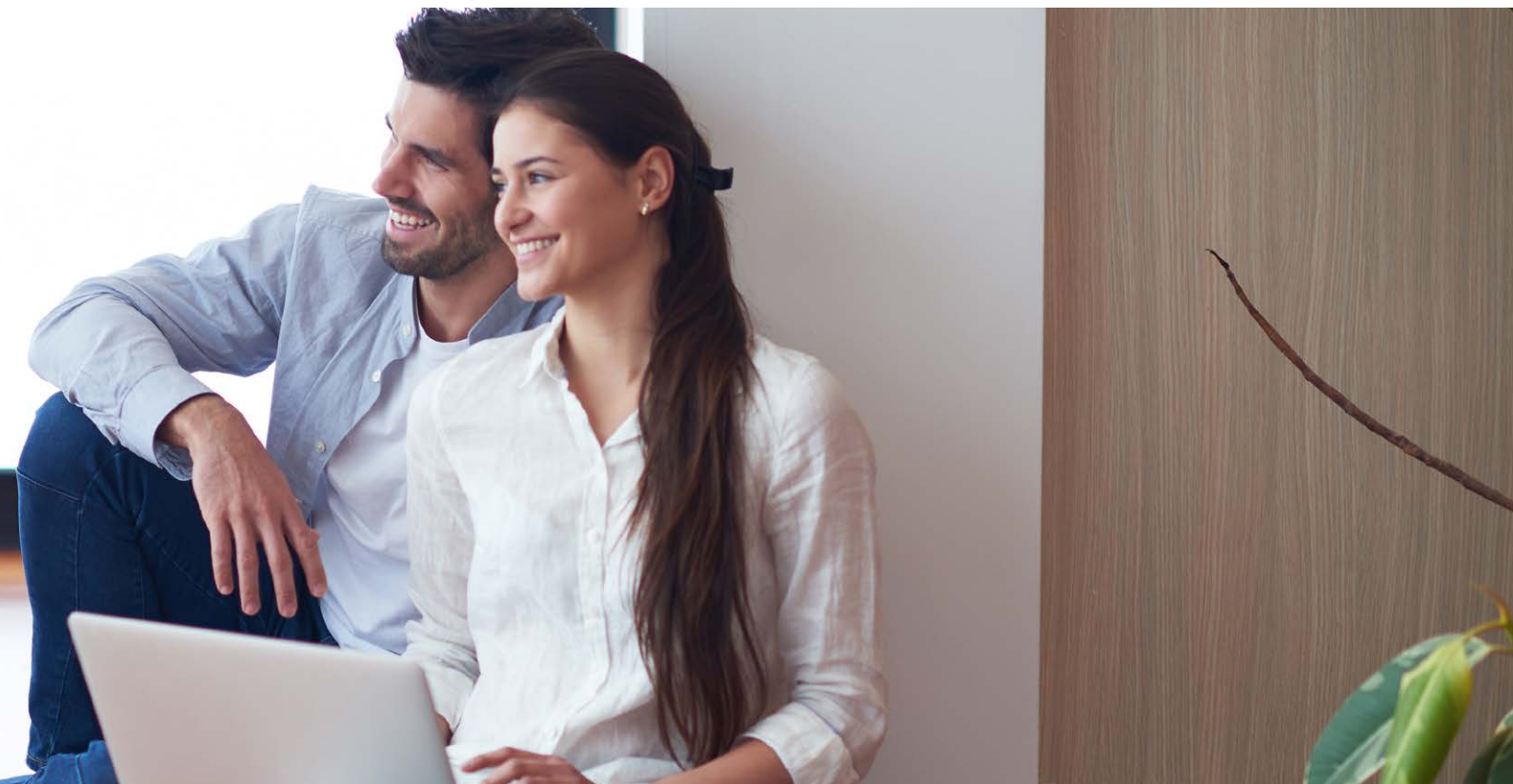

## Die wichtigsten Merkmale

- Bautiefen von 188 mm bis 237 mm
- U-Werte möglich bis 0,62 W/m<sup>2</sup>K
- Standardmäßig mit 3-fach Verglasung
- Verglasungsstärke bis 54 mm möglich
- Zwei Dichtungen umlaufend
- Thermisch getrennte Bodenschwelle
- Optional mit Soft-Close-System
- Flache Bodenschwelle, optional erhältlich mit barrierefreiem Trittblech
- Robuste Aluminiumschale im Außenbereich
- Große Material- und Farbvielfalt zur Auswahl



*Flache Bodenschwelle*



*Barrierefreies Trittblech*

# FARB- UND HOLZWELT

## HOLZARTEN UND FARBEN AUF HOLZ

### Holzarten

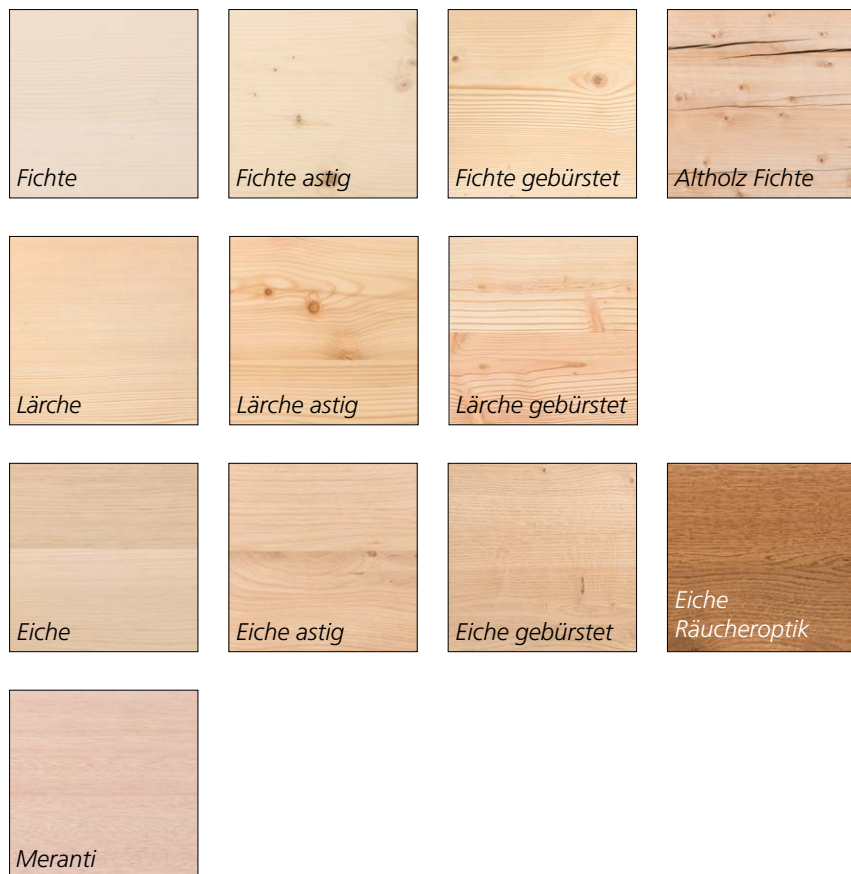

### Vorzugsfarben auf Holz



# FARB- UND HOLZWELT

## FARBEN AUF HOLZ UND ALUMINIUM

### Naturafarben auf Holz



### Naturafarben auf Aluminium

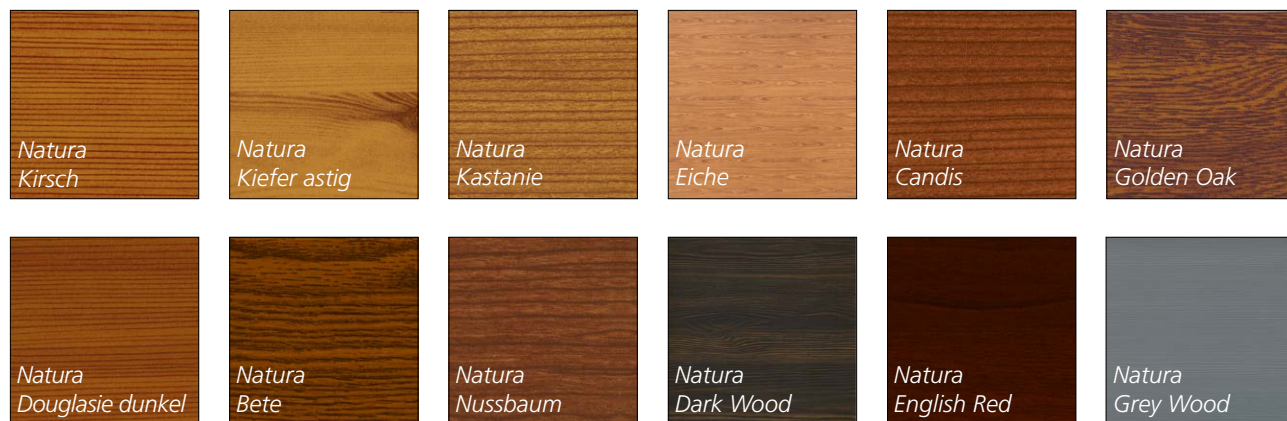

### DuraMetallic und Exklusivfarben auf Aluminium





**AUSBLICKE UND EINBLICKE**  
SPEZIALKONSTRUKTIONEN AUS ALUMINIUM

- Aluminiumfenster, Falt- und Schiebeelemente
- Rauch- und Brandschutzsysteme



# ALUMINIUMKONSTRUKTIONEN

## FENSTER- UND TÜRSYSTEME

### DIE VEREINIGUNG VON ENERGIE, SICHERHEIT UND DESIGN

Ein Höchstmaß an Individualität ermöglichen Ihnen unsere BACHL Aluminiumfenster, sowie andere Aluminium-Systemlösungen wie Faltschiebe-, Hebeschiebe- oder Parallel-Abstell-Schiebe-Kippsysteme. Je nach Anforderung an Energieeffizienz, Sicherheit und Design kann aus einem breiten Spektrum an Profilen ausgewählt werden. Neben den hervorragenden Wärmedämmeigenschaften spricht auch die Stabilität für Fenster- und Türelemente aus Aluminium.



### Aluminiumfenster

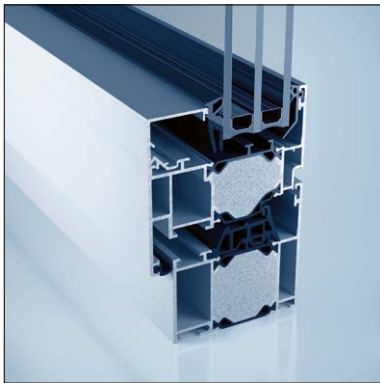

W72

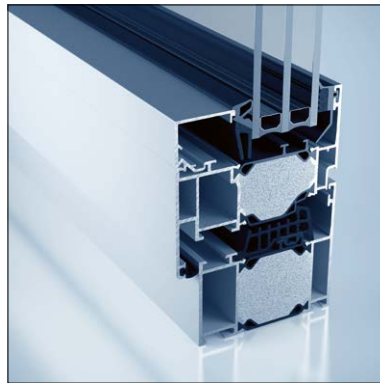

W77

Die Fenster sind in verschiedenen Größen und Ausführungen erhältlich. Sprechen Sie uns gerne an und wir finden die passende Lösung für Sie.

#### Die wichtigsten Merkmale

- Bautiefe 72 mm
- Hochwärmedämmtes 3-Kammern-Aluminium-Verbundsystem
- U-Wert bis 1,3 W/m<sup>2</sup>K
- Einbruchhemmung RC 5
- Schmale Ansichtsbreiten

#### Die wichtigsten Merkmale

- Bautiefe 77 mm
- Hochwärmedämmtes 3-Kammern-Aluminium-Verbundsystem
- U-Wert bis 0,95 W/m<sup>2</sup>K
- Einbruchhemmung RC 3



### Faltelelemente



ASS 80 FD.HI

#### Die wichtigsten Merkmale

- Bautiefe 80 mm
- Hohe Energieeffizienz
- Schmale Ansichtsbreiten
- Element wahlweise nach rechts, links, innen oder außen faltbar

### Schiebe- und Hebeschiebeelemente



ASE 80.HI

#### Die wichtigsten Merkmale

- Bautiefe 180 mm bis 192 mm
- Optimierte Wärmedämmung
- Hohe Transparenz und maximaler Lichteinfall
- Flache Bodenschwelle für hohen Komfort
- Neues Entwässerungskonzept für erhöhte Dichtigkeit

### Parallel-Abstell-Schiebe-Kipp-Elemente (PASK)



AWS 70.SI PASK

#### Die wichtigsten Merkmale

- Bautiefe 75 mm
- Hohe Stabilität und Belastbarkeit
- Unbegrenzte Gestaltungsmöglichkeiten
- Optimaler Schutz gegen Regen und Wind durch 3 Dichtungsebenen

## SPEZIALKONSTRUKTIONEN RAUCH- UND BRANDSCHUTZ

### RAUCH- UND BRANDSCHUTZSYSTEME FÜR FENSTER UND TÜREN

Brand- und Rauchschutzsysteme verbinden hohe Funktionalität mit überzeugendem Design. Wir bieten Ihnen Fenster- und Türelemente, die ideal auf Ihre Bedürfnisse abgestimmt sind, ob mit Selbstschließung oder anderen Anforderungen.

Alle ausgelieferten Elemente entsprechen der jeweiligen Zulassung nach Brandschutzanforderungen – einschließlich der Systembeschläge.



### Tür- und Wandsysteme für Rauch- und Brandschutz\*



ADS 80 FR 30

#### Die wichtigsten Merkmale

- Bautiefe 80 mm
- Glasstärke 15 mm bis 42 mm
- Feuerwiderstandsklassen EI30 (T30, F30) und EW30 (G30)
- Brandschutz nach EN 1364/1634 und DIN 4102



ADS 80 FR 60

#### Die wichtigsten Merkmale

- Bautiefe 80 mm
- Glasstärke 23 mm bis 44 mm
- Feuerwiderstandsklassen EI60 (T60, F60)
- Brandschutz nach EN 1364/1634 und DIN 4102



Firestop T90/F90

#### Die wichtigsten Merkmale

- Bautiefe 105 mm
- Glasstärke 38 mm bis 54 mm
- Feuerwiderstandsklassen EI90 (T90, F90)
- Brandschutz nach EN 1364/1634 und DIN 4102





## Türsysteme für Rauchschutz\*

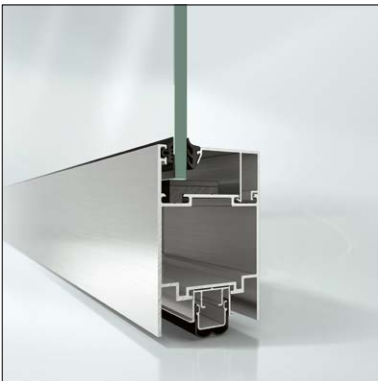

ADS 65 NI SP

### Die wichtigsten Merkmale

- Bautiefe 65 mm
- Glasstärken 6 mm bis 26 mm
- Rauchschutz nach EN 1334-3 und DIN 18095



Beispielabbildung Türelemente für Rauch- und Brandschutz

\*Unsere Brand- und Rauchschutzsysteme sind nur für den Einbau in Deutschland bestimmt! Die Herstellung und Montage von Rauch- und Brandschutzelemente ist vom Prüfinstitut für Bauelemente zertifiziert.



## AUSBLICKE UND EINBLICKE FENSTERZUBEHÖR

- Gläser
- Sprossen
- Sonnenschutz
- Insektenschutz
- Fensterbänke
- Dauerlüftungssystem
- Smart-Home



# ALLGEMEINES FENSTERVERGLASUNG

## ANSEHNLICHE ELEGANZ FÜR IHR ZUHAUSE

Zum Schutz vor ungewollten Einblicken bieten wir eine Vielzahl an Gläsern mit den unterschiedlichsten Strukturen und Oberflächen an. Schaffen Sie so einfach ein individuelles Raumgefühl in Ihrem Zuhause.



*Chinchilla*



*Gothic*



*Kathedral klein*



*Mastercarre*



*Masterpoint*



*Masterligne*



*Ornament 504*



*Ornament 178*



*Madras Pave*



*Madras Punto*



*Madras Uadi*

*Weitere Glasvarianten sind  
erhältlich, sprechen Sie uns  
gerne darauf an.*

## ALLGEMEINES SPROSSENARTEN

### GANZ INDIVIDUELL NACH IHREN WÜNSCHEN

Sprosse ist nicht gleich Sprosse – bei diesen stilbildenden Elementen ist Erfahrung gefragt, im Denkmalschutz ebenso wie im Neubau.

Ob pflegeleichte Sprossen im Glas, stilecht aufgesetzte oder glasteilende: Wir verfügen über jahrzehntelanges „Know How“ zum Thema Sprossen in unterschiedlichsten Varianten. So können Sie sicher sein, dass wir Ihre Ideen und Vorstellungen eins zu eins umsetzen.



### Sprossen im Glaszwischenraum: Die pflegeleichte Alternative

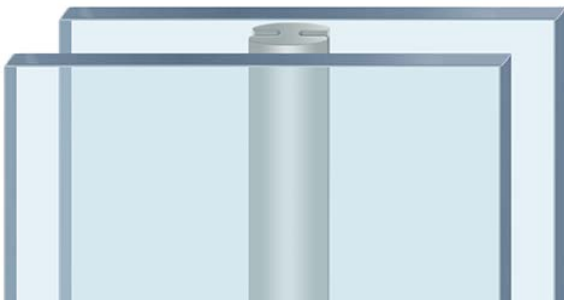

*Alu-Sprosse im Glaszwischenraum,  
2-fach Verglasung*

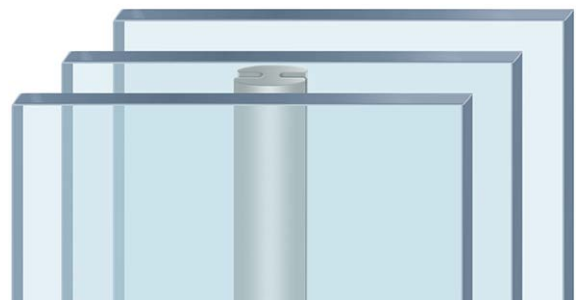

*Alu-Sprosse im Glaszwischenraum,  
3-fach Verglasung*

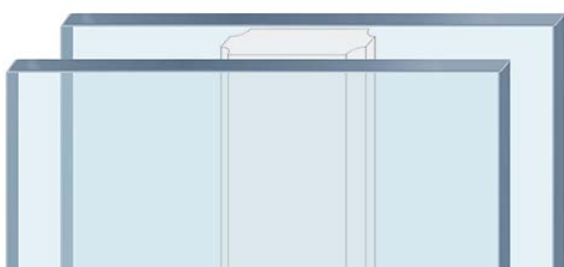

*Alu-Sprosse im Glaszwischenraum  
2-fach Verglasung*

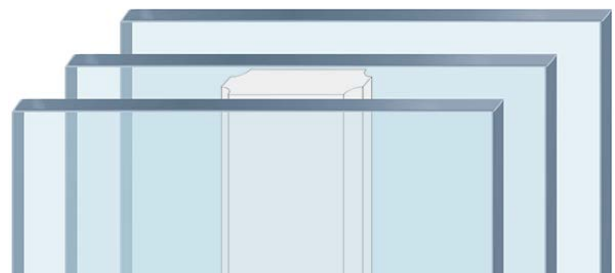

*Alu-Sprosse im Glaszwischenraum  
3-fach Verglasung*



**Optisch glasteilende Sprossen**

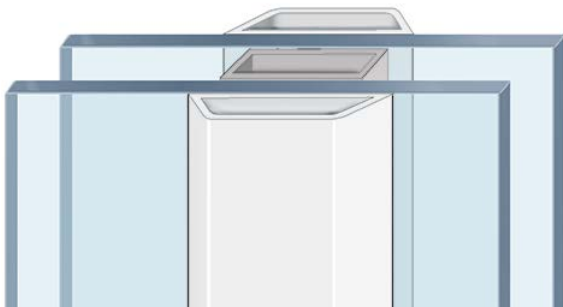

*Aufgeklebte Sprossen, 1 Alu-Steg  
2-fach Verglasung*

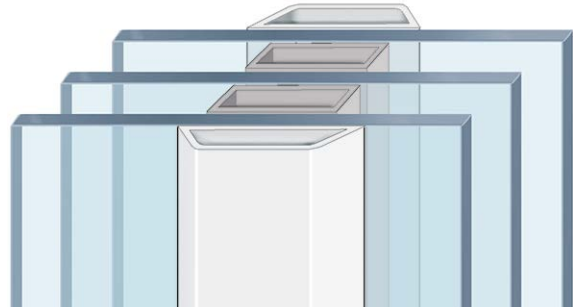

*Aufgeklebte Sprossen, 2 Alu-Stege  
3-fach Verglasung*

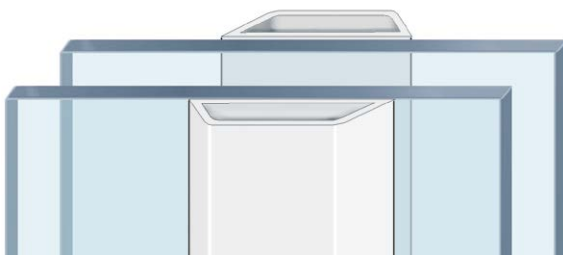

*Aufgeklebte Sprossen, ohne Steg  
2-fach Verglasung*

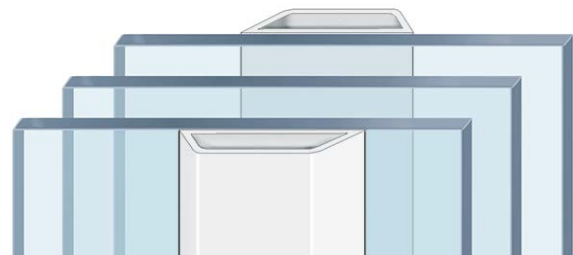

*Aufgeklebte Sprossen, ohne Steg  
3-fach Verglasung*

## ALLGEMEINES SONNENSCHUTZ

### ROLLLÄDEN, RAFFSTORES UND TEXTILSCREENS FÜR IHRE FENSTER

Als Marktführer im Bereich Sonnenschutzsysteme entwickelt ROMA Rollläden, Raffstores und Textilscreens mit nützlichen Zusatzfunktionen. Neben intelligenten Lösungen für Raumatmosphäre und Raumklima bieten sie mehr Sicherheit und Energieeffizienz für Ihr Haus und werden auch ästhetischen Ansprüchen gerecht.



#### Vorbaurollläden

Vorbaurollläden werden vor das Fenster montiert. Vorbausysteme eignen sich sowohl für Neubauten als auch für anspruchsvolle Renovierungsprojekte.

Die Gebäudehülle wird nicht durchbrochen, es entstehen keine Wärmebrücken über dem Fenster. Alle Vorbaurollläden werden aus stranggepresstem oder rollgeformtem Aluminium gefertigt. Durch das Strangpressen wird eine höhere Wandstärke erzielt und somit perfekte Stabilität gewährleistet. Ein weiterer Vorteil ist die große Farbvielfalt für die Gestaltung von Rollladenkästen mit Seitenteilen, Führungsschienen sowie Endstab.



Quadro.XP



Intego.XP



Rondo.XP



Pento.XP





## Aufsatzsystem PURO 2

Das Aufsatzsystem für Rollläden, Raffstoren und Textilscreens bietet die perfekte Lösung für Sanierung und Neubau.

Das System wird in einem Arbeitsgang komplett montiert und bildet mit jedem Fenstertyp eine perfekte Einheit. Damit werden Zugluft und unnötige Wärmeverluste vermieden, was vor allem dem Heizkostenbudget zugutekommt. Die Polyurethan-Schäumung (PUR) des Kastens sorgt zusätzlich für beste Schall- und Wärmedämmwerte.



*PURO 2  
Revision innen*



*PURO 2.XR  
Revision außen*



*PURO 2.XR-RS*



*PURO 2.XR-zip*

# ALLGEMEINES SONNENSCHUTZ

## ROLLLÄDEN, RAFFSTORES UND TEXTILSCREENS FÜR IHRE FENSTER

Als Marktführer im Bereich Sonnenschutzsysteme entwickelt ROMA Rollläden, Raffstores und Textilscreens mit nützlichen Zusatzfunktionen. Neben intelligenten Lösungen für Raumatmosphäre und Raumklima bieten sie mehr Sicherheit und Energieeffizienz für Ihr Haus und werden auch ästhetischen Ansprüchen gerecht.



### Aufsatzraffstore

Aufsatzraffstore finden im Privat- und Objektbau wie auch im Neubau oder in der Sanierung Verwendung. Durch die Montage auf dem Element wird aus Fenstern und Aufsatzraffstores eine Einheit, sie verschwinden unsichtbar in der Fassade. Problemlos können Sie Insektenschutzgitter integrieren. Ein Motorantrieb oder auch Smart-Home-Steuerungen können nachgerüstet werden.



PURO 2.XR-RS



PURO 2.XR-RS

### Vorbauraffstore

Vorbauraffstore eignen sich sowohl im Neubau als auch bei anspruchsvollen Renovierungen. Sie überzeugen nicht nur durch ihre architektonisch und gestalterisch hochwertigen Elemente. Ein weiterer Vorteil ergibt sich durch die Position vor dem Fenster. Diese Montageart vermeidet mögliche Wärmebrücken über dem Fenster und trägt so zu weniger Energieverbrauch bei.

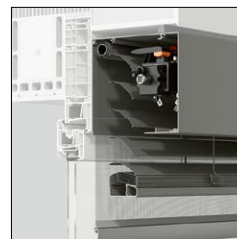

QUADRO.XP-RS

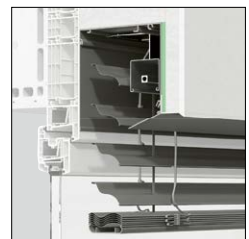

INTEGO.P-RS

### Rolllädensystem TERMO

Speziell geeignet für die Renovierung und Sanierung von Gebäuden mit alten Fenstern und Rolllädensystemen. TERMO.F wird ohne zusätzliche Arbeiten am Mauerwerk zusammen mit dem neuen Fenster in den vorhandenen Rolllädenkasten eingesetzt. Mit dem TERMO.R bietet ROMA auch eine Lösung für die nachträgliche Montage ohne Umbau an bestehenden Fenstern oder am Mauerwerk an. Profitieren Sie von den hervorragenden Wärmedämmwerten.

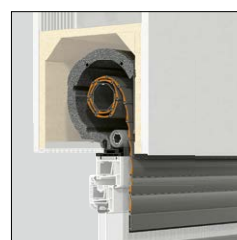

TERMO.F

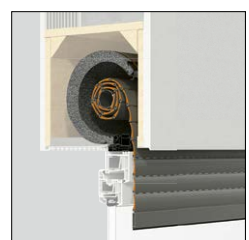

TERMO.R



### Aufsatztextilscreens

Aufsatztextilscreens sind der textile Sonnenschutz der neuesten Generation. Sie spenden Schatten und bieten transparenten Ausblick nach draußen. Textilscreens bieten viele Möglichkeiten für Gestaltung und Nutzung. Ob transparent, transluzent oder verdunkelnd – alles ist möglich. Unterschiedliche Gewebetypen und Farben eröffnen Ihnen Gestaltungsspielräume bis ins kleinste Detail.



PURO 2.XR-zip



RA2 zipSCREEN

### Vorbautextilscreens

Vorbautextilscreens sorgen durch die Anbringung vor dem Fenster für eine optimale Klimatisierung Ihrer Räume, ohne dabei die Außenwelt blickdicht auszuschließen. Schnell und exakt werden Vorbautextilscreens vor dem Fenster montiert und reflektieren die Sonneneinstrahlung um bis zu 70%.



zipSCREEN. 2



rollSCREEN.2

### Zipscreen Ganzglasecke

Der Trend zu mehr Glas zeigt sich auch bei Ecklösungen. Immer öfter werden Ganzglasecken als architektonisches Detail ausgeführt. Der zipSCREEN.2 bietet hier eine elegante und durchdachte Lösung. Gewebepanzen zu beiden Seiten der Glasecke bilden ein verbundenes Sonnenschutz-Element. Ein spezielles Eckgetriebe führt den Textilscreen auf der zweiten Seite mit, ganz ohne sichtbare Führung an der Ecke.

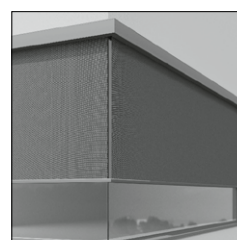

zipSCREEN.2 Ganzglasecke 90°

## ALLGEMEINES INSEKTENSCHUTZ

### ENDLICH SCHLUSS MIT INSEKTEN IM HAUS

Insektenschutzsysteme von Lämmermann lassen sich problemlos an nahezu jedem Fenster und jeder Tür anbringen. Das Ergebnis sind passgenaue Insektenschutzlösungen, die Ihre Fenster und Türen perfekt ergänzen und ungebetene Gäste draußen halten.

Sie können sich hierbei für Rollos, Schiebe-, Spann- und Drehelemente entscheiden und diese so an die eigenen Bedürfnisse und an örtlichen Gegebenheiten anpassen.



#### Spannrahmen

Spannrahmen eignen sich vor allem für Fenster und Türen, die hauptsächlich zum Lüften geöffnet werden. Die Spannrahmen werden dabei einfach mit speziellen Federn an das Element geklemmt und können problemlos zum Reinigen abgenommen werden.

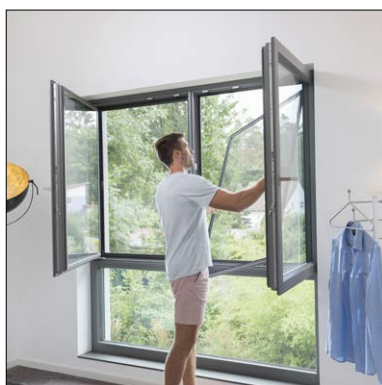

Spannrahmenelement im Fenster

#### Drehelemente

Drehelemente gibt es für ein- oder zweiflügelige Fenster- und Türelemente und sind eben wie diese zu bedienen. Eine gewebeteilende Quersprosse sowie ein Trittschutzblech sorgen für Stabilität. Das Material ist zudem UV- und witterungsbeständig.



Drehelement im Fenster

#### Pendeltüren

Pendelelemente lassen sich sowohl nach außen als auch nach innen öffnen. Durch selbstständiges Zurückschwingen schließt die Tür automatisch. Dieses Insektenschutzsystem ist empfehlenswert für häufig genutzte Durchgänge im Haus.



Pendeltür



### Schiebeanlagen

Schiebeanlagen eignen sich perfekt für sehr breite und hohe Öffnungen, da sie platzsparend und ohne Sichtbehinderung angebracht werden. Der Flügel läuft ruhig und verschleißfrei auf Laufrollen. Dank einer Griffleiste kann er problemlos geöffnet werden.



Schiebeelement für Türen

### Rollofenster

Mit dem dezenten Rollosystem schützen Sie ideal Ihre Fenster. Das Rollo läuft stabil und sicher in seitlichen Schienen. Wird es nicht gebraucht, verschwindet es gebremst leise in der Kassette.

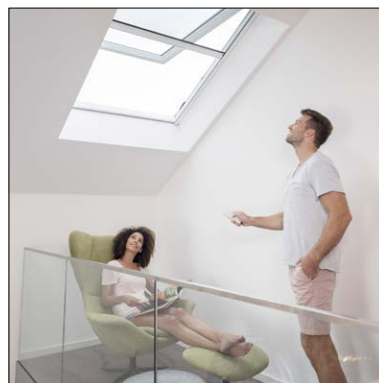

Rollofenster

### Plisseetüren- und Fenster

Plisseesysteme eignen sich für Fenster und Türen und sind eine hervorragende Lösung für die platzsparende Anbringung von Insektenschutz, da das Plissee nahezu vollständig von der Kassette aufgenommen wird. Plisseefenster und -türen werden stufenlos betätigt.

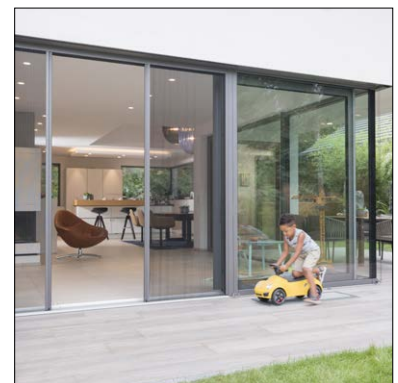

Plisseetür

## ALLGEMEINES FENSTERBÄNKE

### BESTE QUALITÄT DURCH JAHRELANGE ERFAHRUNG

Fensterbänke schützen Ihre Fassade nicht nur im Außenbereich vor witterungsbedingter Verschmutzung, sie lassen sich auch hervorragend in die Innenraumgestaltung integrieren. BACHL bietet Ihnen hierbei eine Vielzahl unterschiedlichster Farben und Materialien.



### WERZALIT® Fensterbänke

Fensterbänke aus WERZALIT® werden aus PEFC-zertifiziertem Holz und hochwertigen Harzen gefertigt.

In der Produktion und bei der Anwendung von Formpressteilen besitzt WERZALIT® über 50 Jahre Erfahrung. Dies kommt den Produkten bei der Auswahl der Rohstoffe und beim Herstellungsprozess zugute.

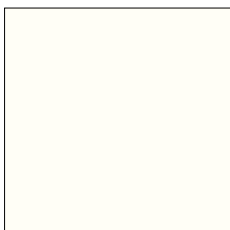
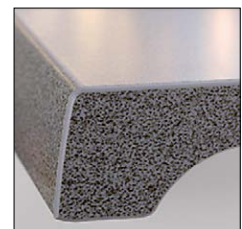

Weiß



Marmor Bianco



Dolomit

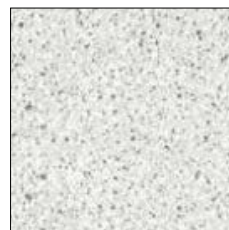

Quarz

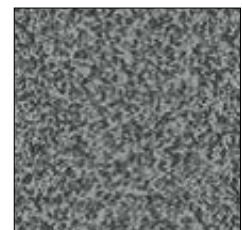

Puninella

### Aluminiumfensterbänke

Speziell für den Außenbereich bietet BACHL Ihnen Fensterbänke aus robustem Aluminium.

Diese werden nach Maß gefertigt und schützen so Fenster und Fassaden vor Nässeschäden und Schimmel.

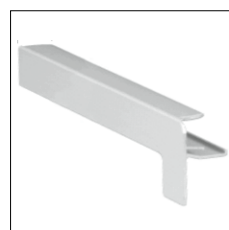

Endstücke Metall

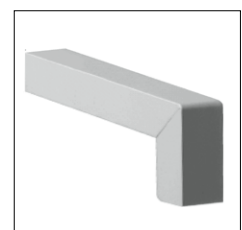

Endstücke WDVS



## BACHL Steinfensterbänke

Steinfensterbänke von BACHL werden aus hochwertigen Materialien in Eigenfertigung produziert. Perfekt und individuell verarbeitet, punktet der Naturstein mit edlem Design und schafft eine besondere und hochwertige Optik.

Dabei sind verschiedene Bearbeitungen für Oberflächen und Formen möglich. BACHL Steinfensterbänke können sowohl im Innen- als auch im Außenbereich\* eingesetzt werden.



G603 Cristallo Grey



Bayerwald Granit



Jura Gelb

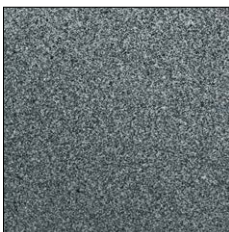

G654 Impala Grey



Kashmir Cream



Nero Assoluto Z

*Bei den Abbildungen sind die gängigsten Steinfensterbänke aufgeführt. Weitere Varianten können gerne bei uns angefragt werden.*

\*Für den Außenbereich sind Abtropf-Wassernasen erforderlich.

# ALLGEMEINES DAUERLÜFTUNGSSYSTEM

## FRISCHE LUFT ZUM LEBEN

BACHL Fenster zeichnen sich durch hohe Fugendichtigkeit aus. Das bedeutet aber auch: Sie müssen Ihre Lüftungsgewohnheiten ändern.

Der durch Kochen, Waschen, Baden und auch durch die Atemluft des Menschen steigende Feuchtigkeitsgehalt der Raumluft kondensiert zu Wasser, wenn nicht ausreichend gelüftet wird.

Folgeschäden wie Schimmelpilzbildung und Stockflecken können auftreten. Zudem muss dafür gesorgt werden, dass das Heiz-System die notwendige Verbrennungsluft bekommt.

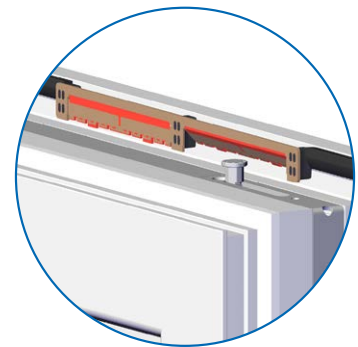
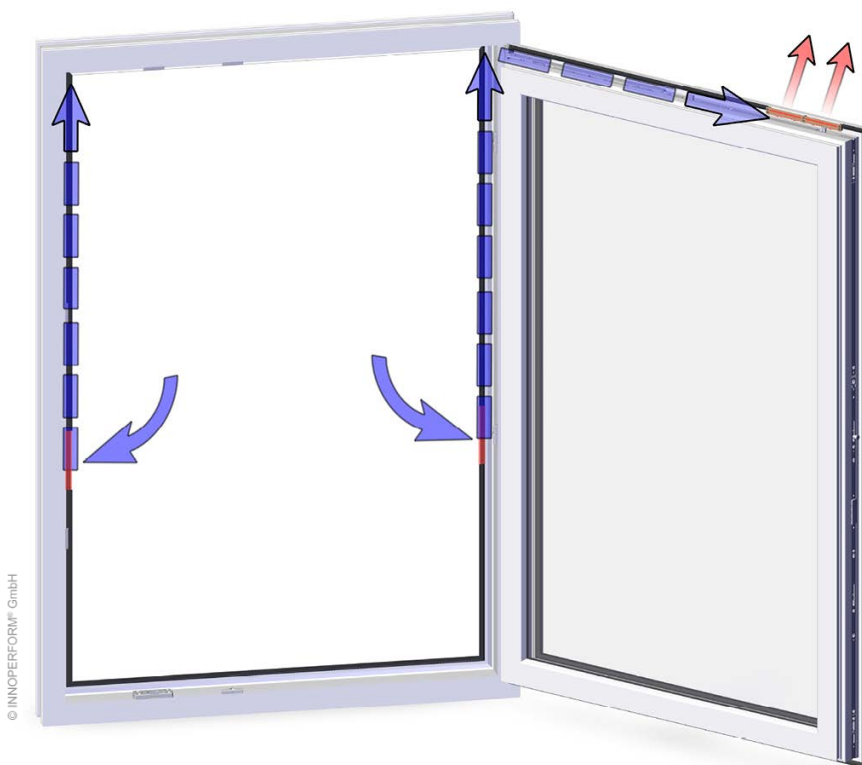
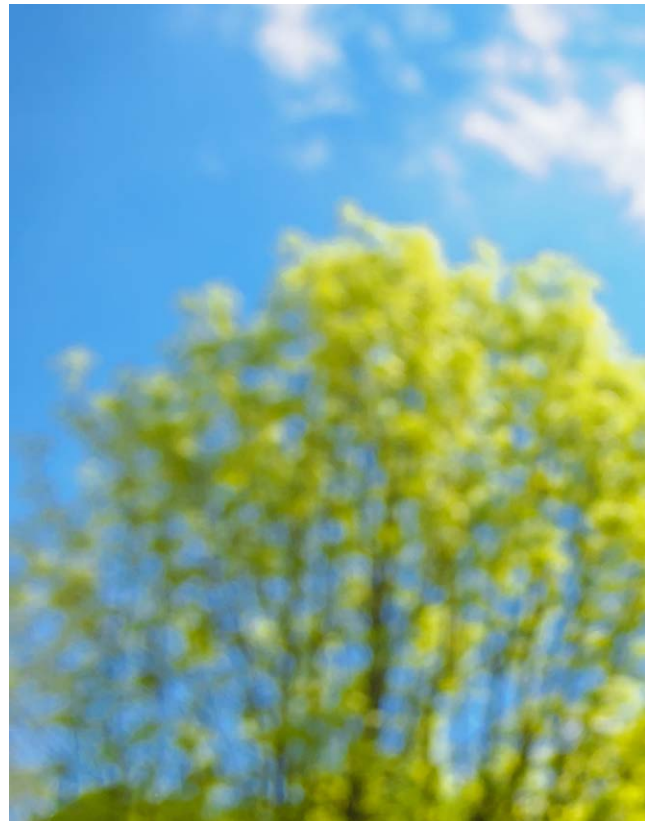

Der **arimeo® Lüfter\*** reguliert automatisch den Luftaustausch und beugt so Feuchtigkeitsproblemen vor.

So einfach ist Wohnraumlüftung!



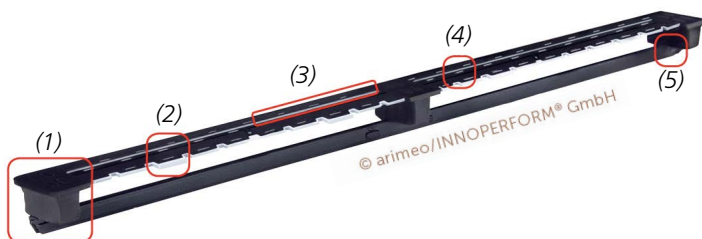

- (1) Flexible Puffer
- (2) Regelungsklappen für präzise Luftströme
- (3) Anschmiegsamer Lüfterrücken
- (4) Innovative Fließgelenktechnik für feinfühlig  
Luftstromregulierung
- (5) Stabile Rastfüße für festen Halt

## Die wichtigsten Merkmale

- Jederzeit nachrüstbar
  - Wartungsfrei
  - Kein Eigenenergiebedarf
  - Bei geschlossenem Fenster weder von innen noch von außen sichtbar
  - Beschlagsunabhängig
  - Sehr guter Schallschutz
  - Effektiv und kostengünstig
  - Ideal für Feuchteschutzlüftung nach DIN 1946-6
  - Zulässig nach EnEV und Gebäudeenergiegesetz GEG
- **So viel Feuchtigkeit wird täglich an die Raumluft abgegeben:**
    - Topfpflanze ca. 0,24 Liter/Tag
    - Ruhender Mensch ca. 0,72 Liter/Tag
    - Leicht tätiger Mensch ca. 5 Liter/Tag
    - Tropfnasse Wäsche ca. 0,5 Liter/Tag
    - Kochen ca. 1 Liter/Tag
    - Nassreinigung ca. 1 Liter/Tag
    - Duschbad ca. 2,4 Liter/Tag
    - 4-köpfige Familie ca. 10 Liter/Tag

\*arimeo® -Lüfter ersetzen nicht die kontrollierte Wohnraumbelüftung durch das Öffnen der Fenster!

# ALLGEMEINES SMART-HOME

## MACHEN SIE IHR ZUHAUSE INTELLIGENT UND KOMFORTABEL

Steuern Sie per Smartphone, Tablet oder PC einfach und bequem Ihre gesamte Haustechnik, z. B. Rollläden, Lichter oder Heizung. Sollten Sie den Einstieg in den Smart-Home-Bereich erst später realisieren wollen, ist das dank der modularen Form alles ganz einfach erweiterbar.

Sie benötigen lediglich einen Internetanschluss sowie ein Eingabegerät, um die entsprechenden Einstellungen vorzunehmen.



### TaHoma-Box Premium – Haussteuerzentrale (1)

Die TaHoma-Box Premium ist die Schaltzentrale für die Automatisierung Ihres Hauses. Mit TaHoma Connect io steuern und kontrollieren Sie auf Wunsch die Haustechnik per Internet. Der gesicherte Zugriff ist per PC, Tablet-PC oder Smartphone (iOS, Android) möglich. Außerdem fungiert die Box als Alarmanlage.



(1) TaHoma-Box Premium

### Optionale Erweiterung für die Premium Box

#### TaHoma Serenity Dock (2)

Das TaHoma Serenity Dock ist eine klassische Docking Station für die TaHoma-Box Premium. Die Station hat eine integrierte Sirene als Alarmfunktion, USB Ports für Erweiterungen, (z. B. Erweiterungsmodule) und ein GSM-Modul für die Meldung über Ereignisse per SMS.



(2) TaHoma Serenity Dock

### Oder der einfache Start ohne Box

#### Connexoon Modulsteuerung per App inkl. 1 Modul (3)

Der schnelle und günstige Einstieg in die Smart Home Welt. Per Smartphone oder Tablet-PC (iOS und Android) können Sie 3 Module als App nutzen:

Modul 1 - Terrasse	Modul 2 - Fenster	Modul 3 - Zugang
z. B. Markise, Screens, Beleuchtung, Musik	z. B. Raffstoren, Rollläden, Dachfenster, Alarm	z. B. Garagen- und Einfahrtstore, Haustüren, Sensoren



(3) Connexoon Modulsteuerung



### Was sind die Vorteile von TaHoma im Vergleich zu anderen Systemen auf dem Markt?

Das von Somfy entwickelte TaHoma können Sie, im Gegensatz zu anderen Anbietern, mit einer Vielzahl motorisierter Geräte von namhaften Herstellern aus den unterschiedlichsten Hausbereichen verbinden.

Somfy arbeitet z. B. mit hue PHILIPS (Beleuchtung), Honeywell (Heizung), Axis (Kameras) und vielen mehr zusammen.

Somfy verfügt über eine breite Basis an bewährtem Zubehör und Ergänzungen im Bereich der Hausautomation und ist mit über 100 Produkten kompatibel.

Die Kompatibilität und Zukunftssicherheit wird über die automatischen Updates der TaHoma Box gewährleistet.

### Wie sicher ist TaHoma?

TaHoma basiert auf der io-homecontrol®-Technologie, die eines der besten Sicherheitsprotokolle auf dem Markt nutzt. Zur Übertragung der Befehle auf Ihre verknüpften Geräte wird für jede Installation eine individuelle Verschlüsselung verwendet. Das Sicherheitsniveau ist genauso hoch wie bei der

Verschlüsselung von Online- Bankdaten, sodass die Datensicherheit gewährleistet ist. TaHoma ist das führende Smart Home-System und wurde vom Marktführer für Sicherheit, der SySS GmbH, zertifiziert.



## AUSBLICKE UND EINBLICKE HAUSTÜREN UND NEBENEINGANGSTÜREN

- Aluminium
- Kunststoff



# HAUSTÜREN

## ALUMINIUM UND KUNSTSTOFF

### ÜBERZEUGEND DURCH SICHERHEIT UND DESIGN

Ob modern, trendig, klassisch oder stilvoll – BACHL Haustüren sind so individuell wie die Menschen, die dahinter wohnen.

Ob aus robustem Aluminium oder pflegeleichtem Kunststoff – das BACHL Haustürkonzept ermöglicht Ihnen ungeahnte Möglichkeiten. Sicherheit und Komfort werden erstmals mit einer nie dagewesenen Flexibilität vereint.

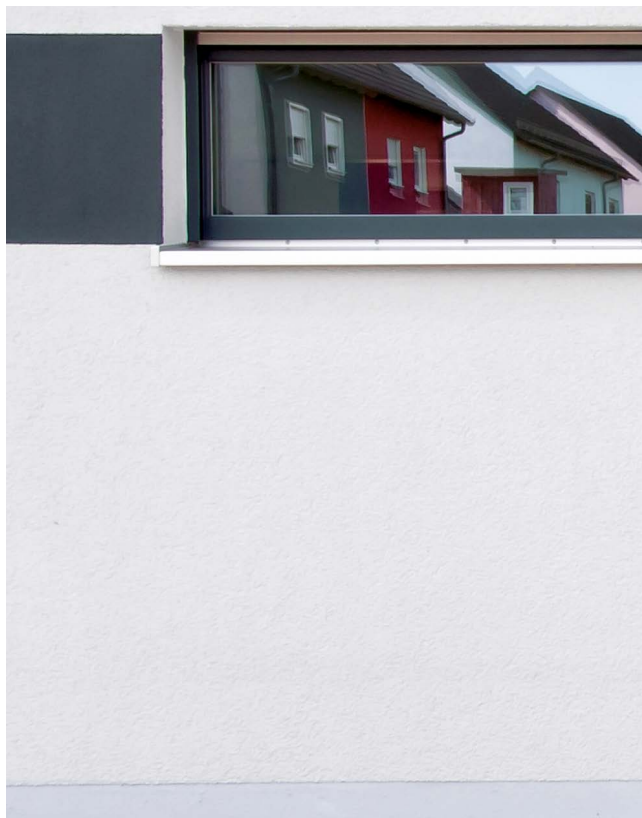

ALUMINIUM



KB JHT 82-4 in RAL 7035



KB EHT 72-4 in RAL 3004



KB AHT 72-1 in RAL 9016

### Die wichtigsten Merkmale

- Bautiefe je nach Modell bis 82 mm
- Top Wärmedämmwerte
- Thermisch getrennte Aluminiumbodenschwelle
- Modellabhängig mit verdeckt liegenden oder aufgesetzten Haustürbändern erhältlich
- Hoher Sicherheitsstandard mit 3-fach Verriegelung sowie Profilzylinder mit Not- und Gefahrenfunktion
- Haustüren mit Seitenteil erhältlich
- Große Auswahl an Modellen und Farben



KB TOP 03



KB TOP 04



KB TOP 09

KUNSTSTOFF

### Die wichtigsten Merkmale

- Bautiefe Blendrahmen 85 mm
- Wärme gedämmte Aluminiumfüllung 36 mm
- 6-Kammer-System
- VSG Verglasung: Klarglas oder Satinato
- Zylinder mit Not- und Gefahrenfunktion
- 3-fach Verriegelung MR2 oder Security Automatic
- Drei aufliegende, verstellbare Haustürbänder in weiß oder silber
- Stoßgriff außen in Edelstahl, 500 mm

# NEBENEINGANGSTÜREN

## ALUMINIUM UND KUNSTSTOFF

### NEBENEINGANGSTÜREN FÜR KELLER UND GARAGE

Verzichten Sie auch bei Nebeneingangstüren nicht auf Sicherheit und Qualität.

BACHL bietet Ihnen verschiedene Modelle aus robustem, wetterfestem Aluminium oder pflegeleichtem Kunststoff, damit Ihr Haus rundum perfekt ausgestattet ist.



ALUMINIUM



KB NTA 72-10 in RAL 9016

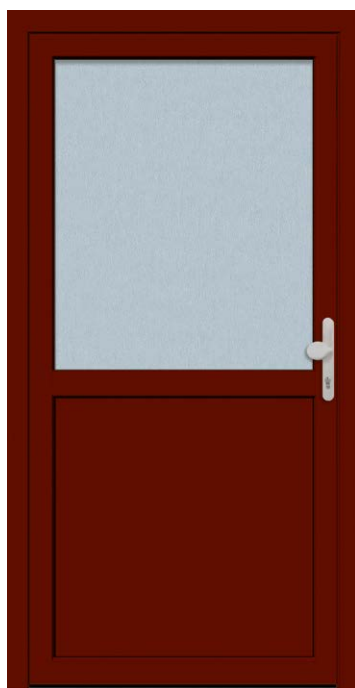

KB NTA 72-30 in RAL 3004



KB NTA 72-40 in RAL 9007

#### Die wichtigsten Merkmale

- Wärme gedämmte Aluminiumfüllung 28 mm
- Flächenbündige Innen- und Außenkontur
- Profilstärke 72 mm, thermisch getrennt, wärmedämmend geschäumt
- Thermisch getrennte Aluminiumbodenschwelle
- Zwei aufliegende, verstellbare Bänder in silber
- 3-fach Verriegelung inkl. Profilzylinder mit Not- und Gefahrenfunktion und 3 Schlüssel





KB NTK 70-10 in RAL 9016



KB NTK 70-20 in RAL 9016



KB NTK 70-30 in RAL 9016

KUNSTSTOFF

### Die wichtigsten Merkmale

- Rahmen 80 / 70 mm, Flügel 105 / 70 mm
- Flächenbündige Innen- und Außenkontur
- Wärme gedämmtes Kunststoffpaneel, glatt
- Thermisch getrennte Aluminiumbodenschwelle
- Stahlverstärkung in Flügel und Rahmen
- Drei aufliegende, verstellbare Haustürbänder in weiß oder silber
- Mehrfachverriegelung inkl. Profilzylinder mit Not- und Gefahrenfunktion und 3 Schlüssel

# FARBWELT

## HAUS- UND NEBENEINGANGSTÜREN AUS KUNSTSTOFF

Unsere Farbfolien sind mit einer innovativen Technologie ausgestattet, die sowohl optisch, als auch technisch neue Maßstäbe setzt. Diese Technologie garantiert deutlich verbesserte Gebrauchseigenschaften sowie eine längere Lebensdauer. Damit werden Funktion und Design optimal miteinander verbunden.

### Farben für Folierungen auf Kunststoff



### Woodec Folierungen auf Kunststoff



### Aludec Folierungen auf Kunststoff

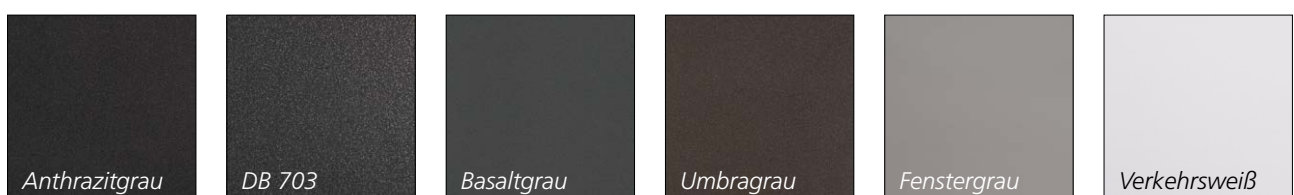

# FARBWELT

## HAUS- UND NEBENEINGANGSTÜREN AUS ALUMINIUM

Bei der Gestaltung von Elementen mit Aluminiumschalen stehen Ihnen bei BACHL zahlreiche Farben zur Auswahl. Die wetterresistente Beschichtung trotz dabei den äußeren Wettereinflüssen und lässt Sie lange Freude an Ihren Haustüren haben.

### Vorzugsfarben auf Aluminium



### Feinstrukturfarben auf Aluminium



Wir haben Ihr Interesse geweckt?

Besuchen Sie unsere **FENSTER- UND TÜRENAUSSTELLUNG**  
in unserem Werk in Rampersdorf, Untergriesbach und  
überzeugen Sie sich von der Qualität unserer Produkte.

Montag - Donnerstag 08.00 - 17.00 Uhr | Freitag 08.00 - 12.00 Uhr

Ihr Vertriebspartner:

Die Angaben in dieser Druckschrift basieren auf unseren derzeitigen Kenntnissen und Erfahrungen. Eine Garantie bestimmter Eigenschaften oder der Eignung des Produkts für einen konkreten Einsatzzweck kann aus unseren Angaben nicht abgeleitet werden. Alle hierin vorliegenden Beschreibungen, Zeichnungen, Fotografien, Daten, Verhältnisse, Gewicht u. ä. können sich ohne Vorankündigung ändern und stellen nicht die vertraglich vereinbarte Beschaffenheit des Produktes dar. Technische Änderungen, Maßänderungen, Druckfehler und Irrtümer vorbehalten.

Stand Oktober 2021